

1年生男子
第3試合場

1	(唯心塾)	打矢 渚琉		佐藤 光呂 (修武館)	4
2	(角館)	佐々木 麗翔		高橋 和玖 (本荘ラッシュ)	5
3	(山中道場)	高橋 蓮月		高橋 凜綺 (仙北)	6

2年生男子
第2試合場

1	(横手)	酒井 道		小林 蔵士 (角館)	6
2	(井川)	幡宮 悠翔		伊藤 幹大 (本荘ラッシュ)	7
3	(修武館)	石塚 柊二		木村 吏月 (天王)	8
4	(天王)	清野 泰玄		伊藤 宗亮 (慈愛館)	9
5	(慈愛館)	藤村 愛唯翔		設楽 桂司 (修武館)	10
			菊地 幸志郎 (金浦)	11	

3年生男子
第4試合場

1	(本荘ラッシュ)	五十嵐 琉真		高橋 優月 (山中道場)	18
2	(きみまち)	内山 豪		紫田 煌 (羽後)	19
3	(矢島)	藤原 秋澄		荒川 善 (三種)	20
4	(大曲)	石川 琉輝		福岡 大晴 (土崎道場)	21
5	(小猿部)	奈良 一生		門間 慶次 (井川)	22
6	(唯心塾)	打矢 悠琉		佐藤 悠斗 (小猿部)	23
7	(山中道場)	金 蓮太郎		小野 将煌 (矢島)	24
8	(小猿部)	小塚 朝陽		北村 晟也 (大曲)	25
9	(土崎道場)	松原 蒼良		伊藤 凜太郎 (土崎道場)	26
10	(石川道場)	鈴木 大洋		岩谷 柚槻 (小猿部)	27
11	(大曲)	富樫 優綺		佐藤 秀虎 (慈愛館)	28
12	(小猿部)	佐々木 碧工		高橋 叶立也 (八乙女)	29
13	(羽後)	渡辺 燕		後藤 大斗 (大曲)	30
14	(土崎道場)	小林 希斗		土谷 海心 (雄湯郷)	31
15	(大館)	松田 唯		武田 耕弥 (横手)	32
16	(小猿部)	チュウ ジョセフ		佐藤 央季 (矢島)	33
17	(弘道館)	田中 一颯		千葉 康太郎 (小猿部)	34

4年生男子
第1試合場

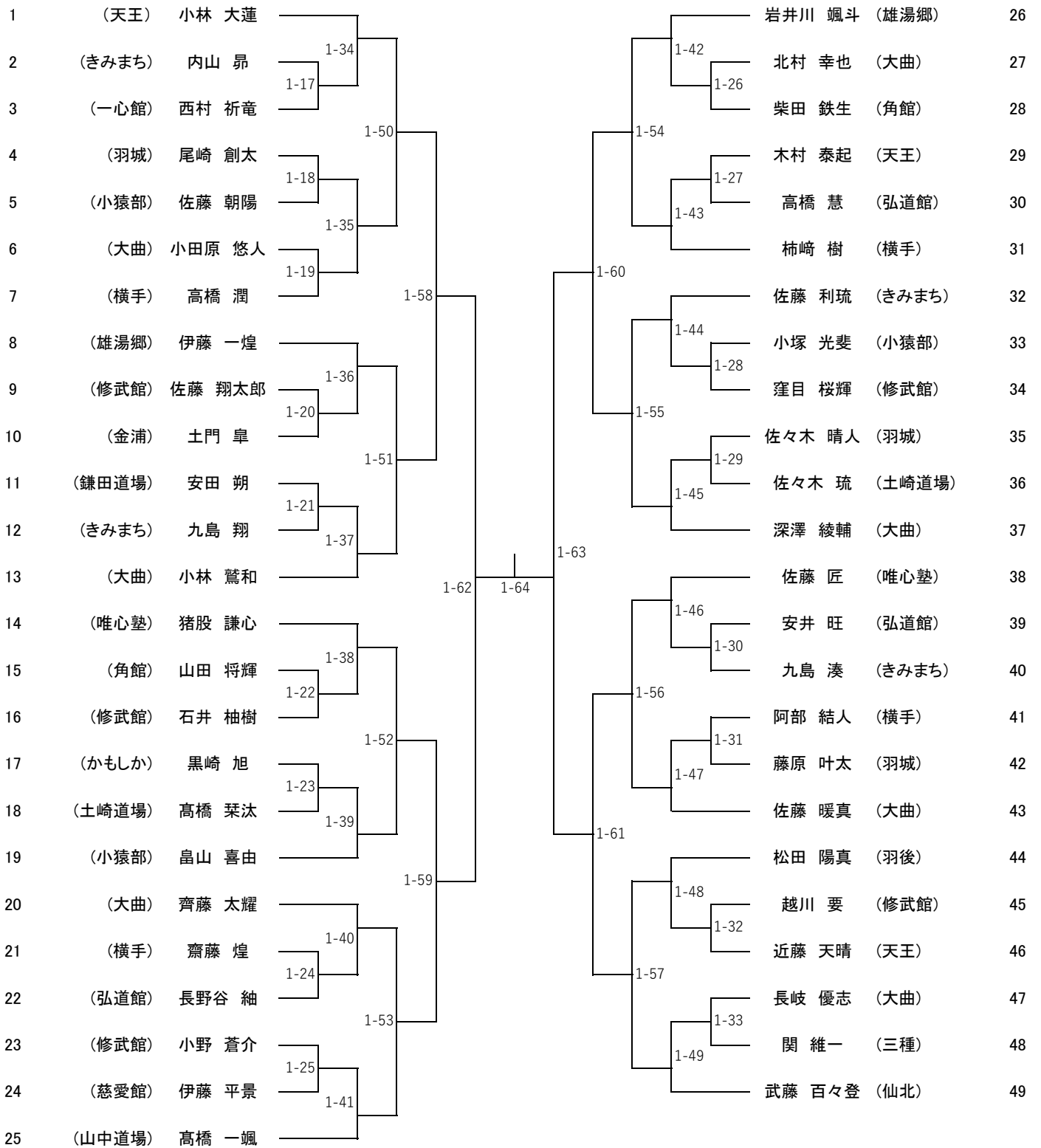

5年生男子 (50kg以下級)
第2試合場

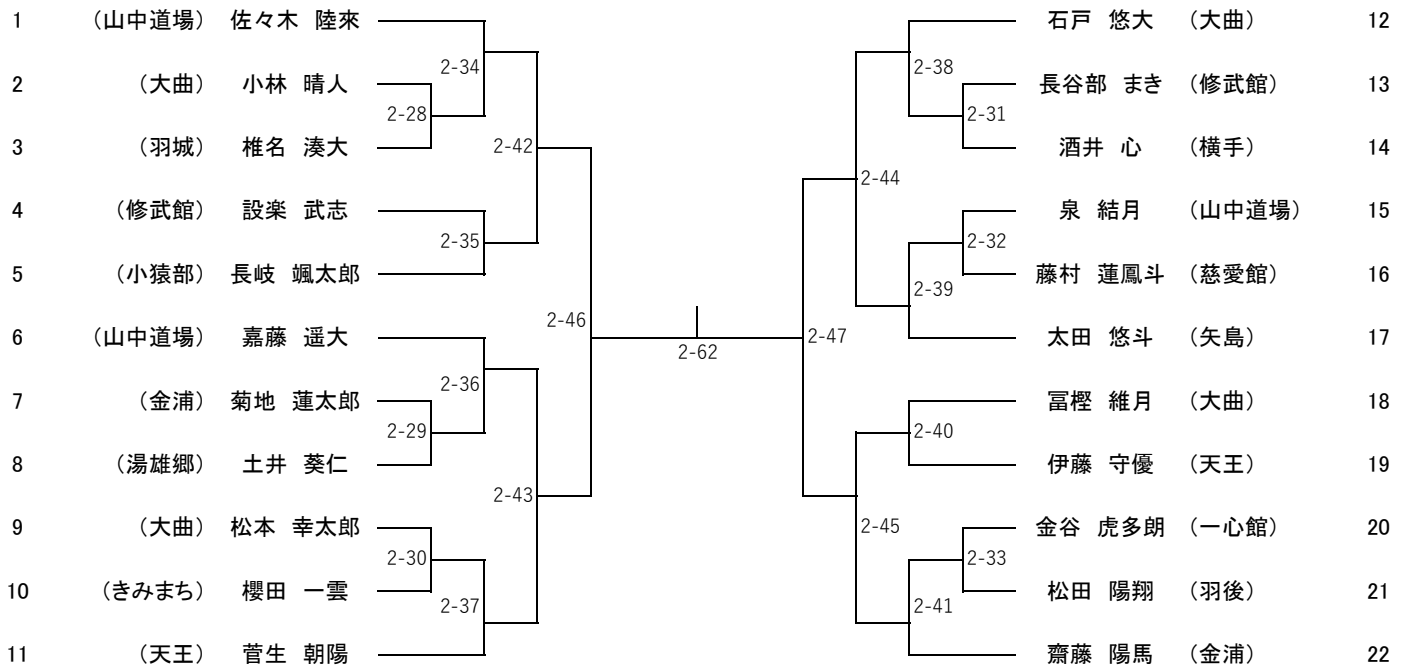

5年生男子 (50kg超級)
第2試合場

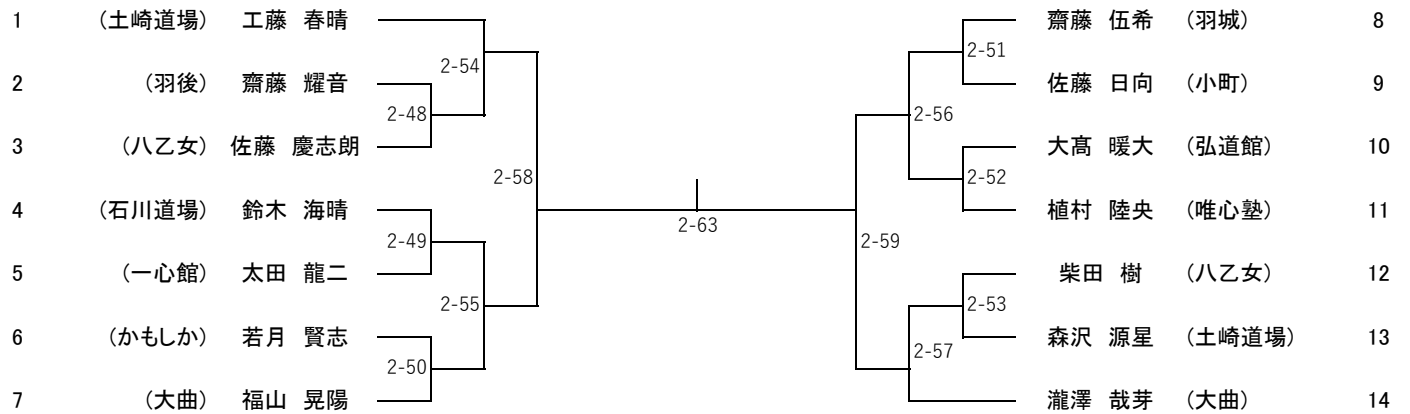

6年生男子 (55kg以下級)
第3試合場

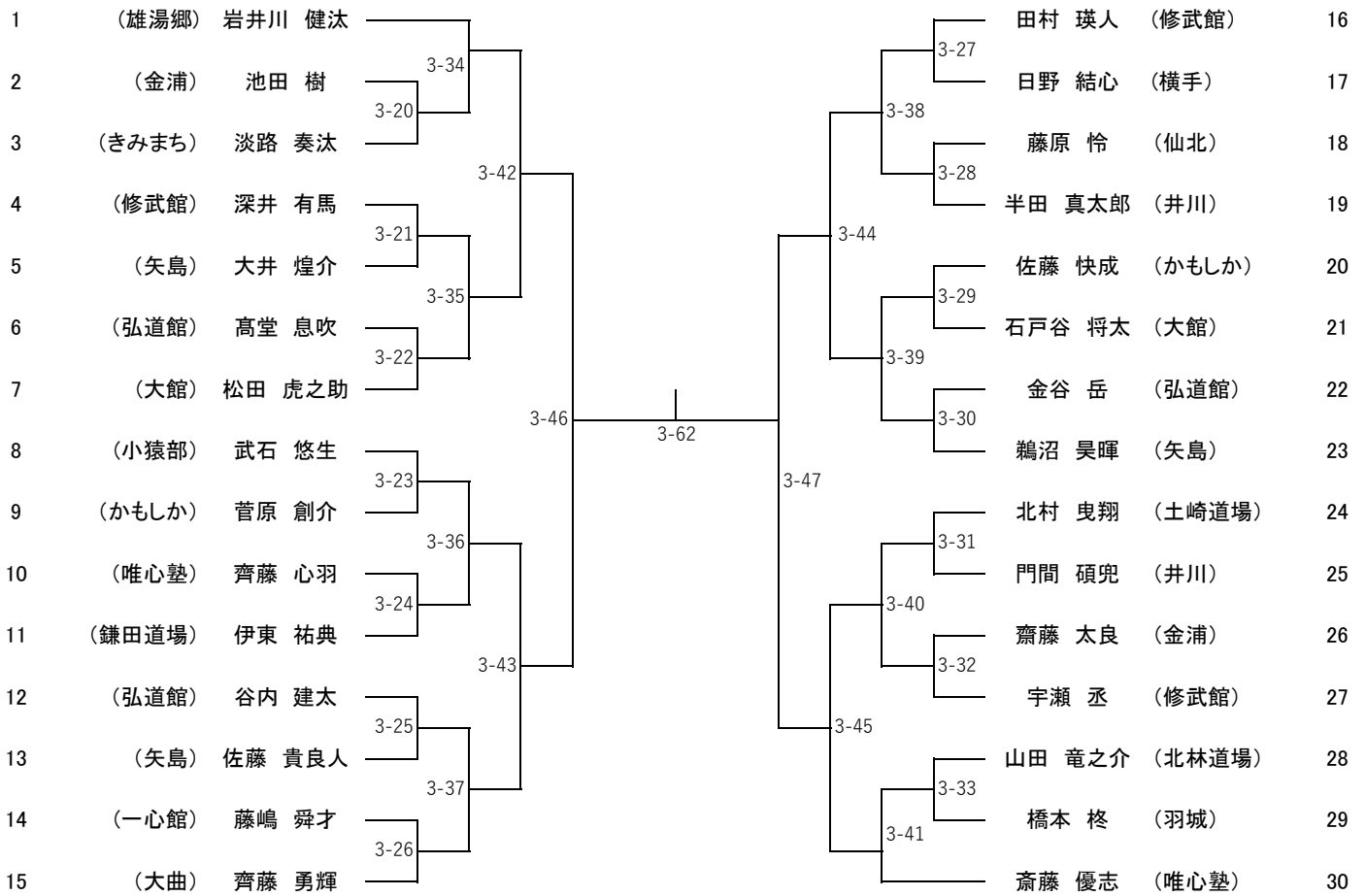

6年生男子 (55kg超級)
第3試合場

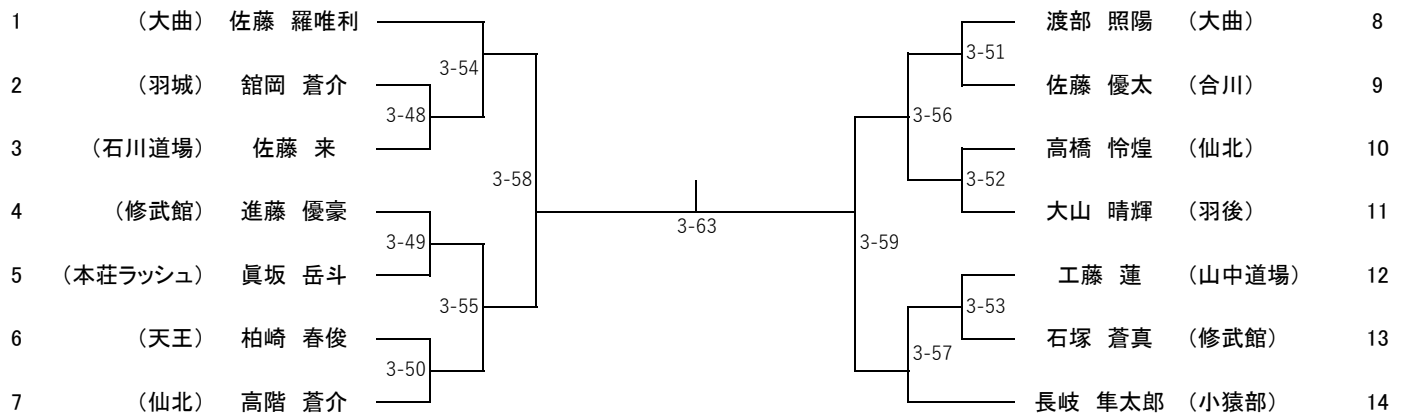

1年生女子
第4試合場

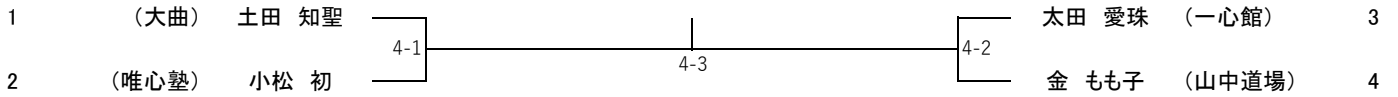

2年生女子
第4試合場

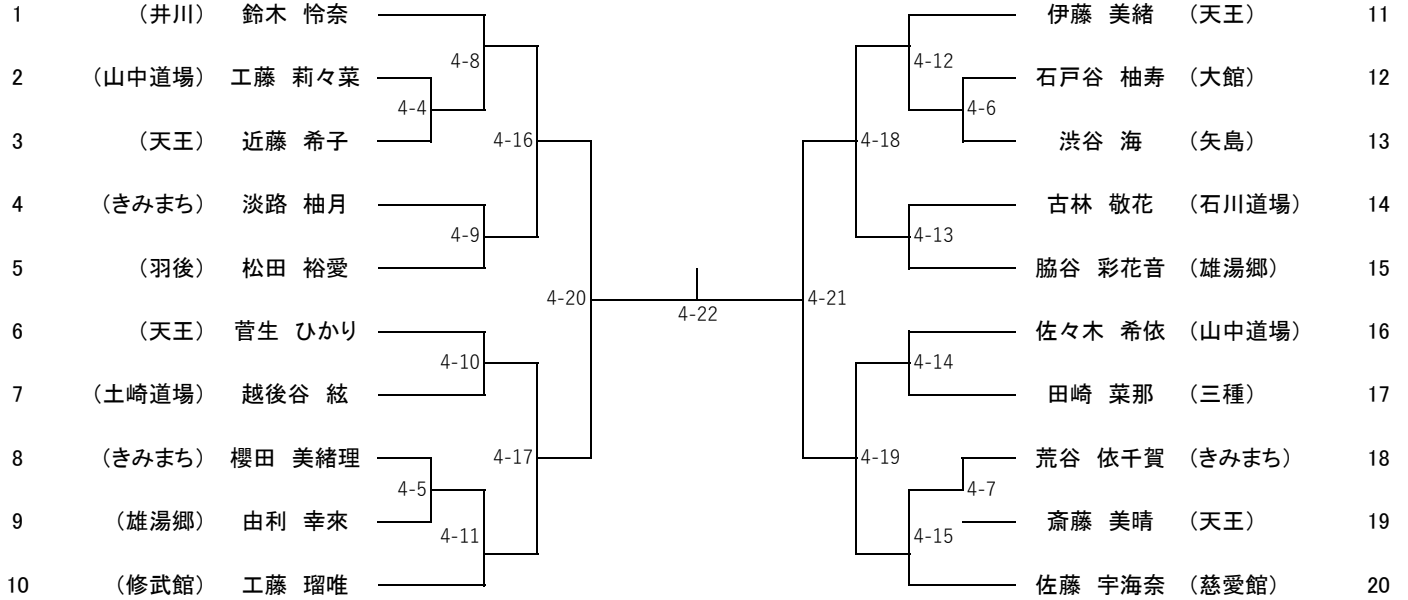

3年生女子
第4試合場

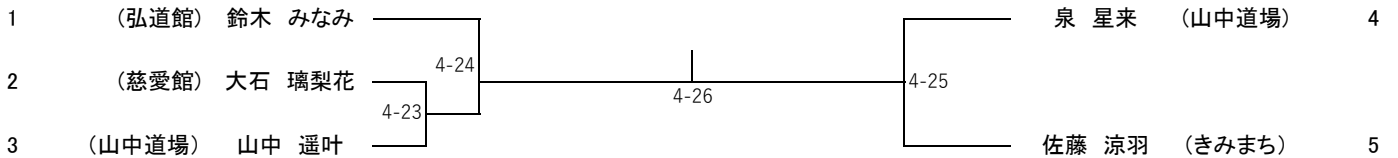

4年生女子
第1試合場

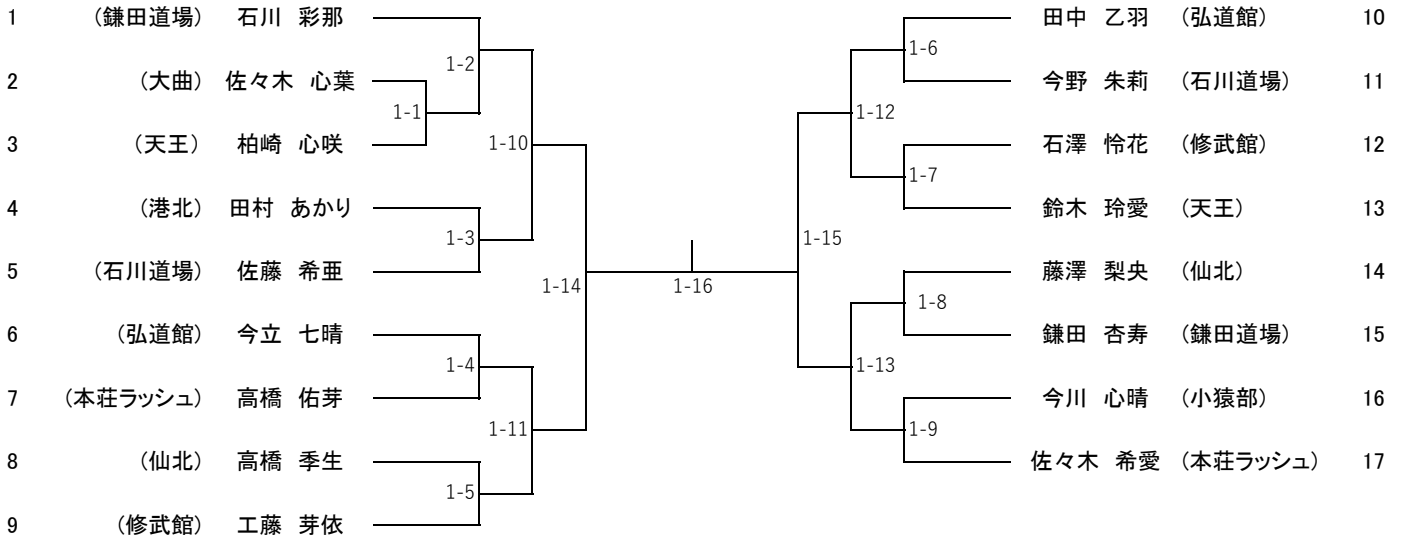

5年生女子 (40kg以下級)
第2試合場

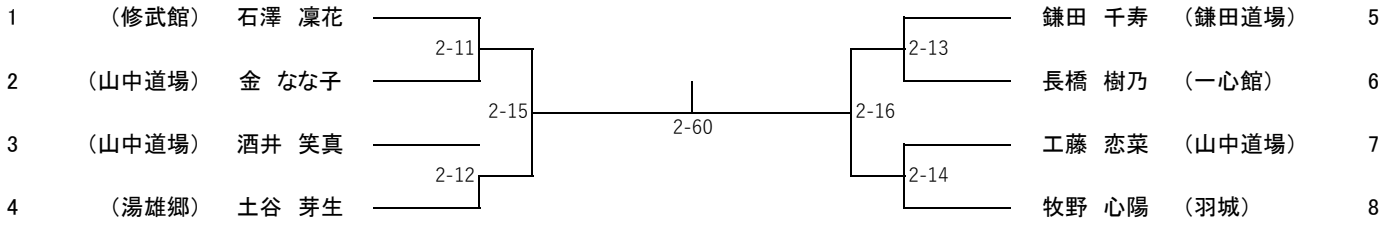

5年生女子 (40kg超級)
第2試合場

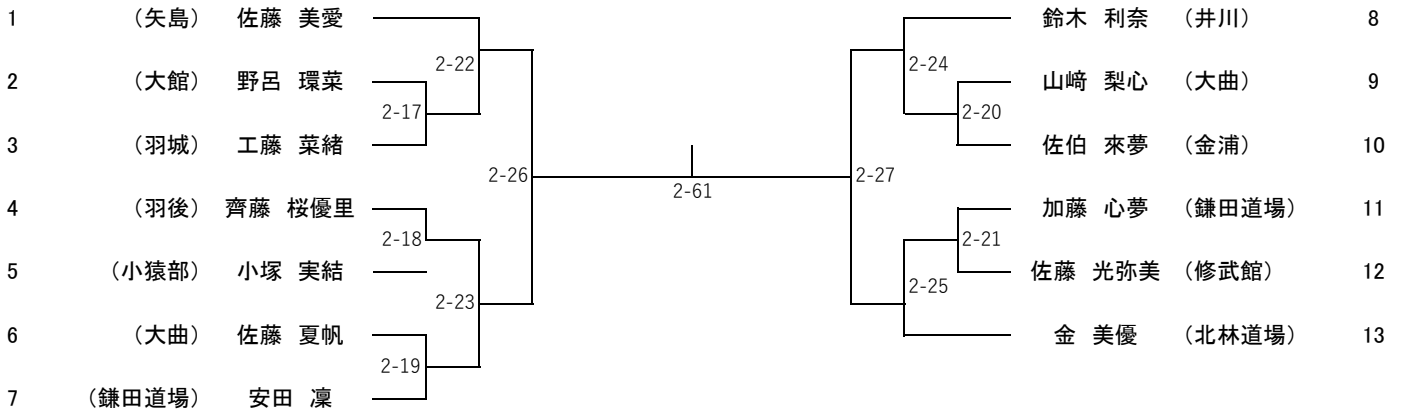

6年生女子 (45kg以下級)
第3試合場

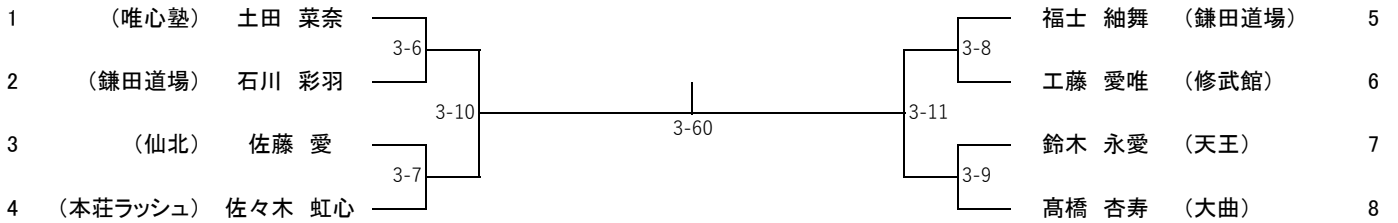

6年生女子 (45kg超級)
第3試合場

